



Thinking of you
Electrolux



EOA5651AA

SV INBYGGNADSUGN

BRUKSANVISNING



INNEHÅLL

1. SÄKERHETSINFORMATION	3
2. SÄKERHETSFÖRESKRIFTER	4
3. PRODUKTBESKRIVNING	6
4. INNAN MASKINEN ANVÄNDS FÖRSTA GÅNGEN	7
5. DAGLIG ANVÄNDNING	8
6. KLOCKFUNKTIONER	10
7. ANVÄNDA TILLBEHÖREN	11
8. TILLVALSFUNKTIONER	13
9. RÅD OCH TIPS	15
10. UNDERHÅLL OCH RENGÖRING	26
11. OM MASKINEN INTE FUNGERAR	29

WE'RE THINKING OF YOU

Tack för att du köpt en Electrolux-produkt. Du har valt en produkt som för med sig årtionden av yrkeserfarenhet och innovation. Genial och snygg har den utformats med dig i åtanke. Så när du än använder den kan du känna dig trygg med att veta att du får fantastiska resultat varje gång.

Välkommen till Electrolux.

Besök vår webbplats för att:



Få tips om användning, broschyrer, felsökare, serviceinformation:
www.electrolux.com



Registrera din produkt för bättre service:
www.electrolux.com/productregistration



Köp tillbehör, förbrukningsvaror och originalreservdelar till din produkt:
www.electrolux.com/shop

KUNDTJÄNST OCH SERVICE

Vi rekommenderar att originalreservdelar används.

Ha följande uppgifter till hands när du kontaktar serviceavdelningen.

Informationen finns på typskylten. Modell, PNC, serienummer.



Varnings-/viktig säkerhetsinformation.



Allmän information och tips



Miljöinformation

Med reservation för ändringar.

1. SÄKERHETSINFORMATION

Läs noga de bifogade instruktionerna före installation och användning av produkten. Tillverkaren kan inte hållas ansvarig för personskador eller skador på egendom som orsakats av felaktig installation eller användning. Förvara alltid instruktionerna tillsammans med produkten för framtida bruk.

1.1 Säkerhet för barn och handikappade



WARNING

Risk för kvävning, skador eller permanent invaliditet.

- Den här produkten kan användas av barn från åtta års ålder och personer med reducerad fysik, sensorisk eller mental förmåga, eller som saknar erfarenhet och kunskap, såvida de inte har tillsyn av någon person som är ansvarig för deras säkerhet.
- Låt inte barn leka med produkten.
- Håll allt förpackningsmaterial utom räckhåll för barn.
- Håll barn och husdjur borta från produkten när den är igång eller när den svalnar. Åtkomliga delar är mycket varma.
- Om produkten har ett barnlås rekommenderar vi att du aktiverar det.
- Rengöring och användarunderhåll ska inte utföras av barn utan tillsyn.

1.2 Allmän säkerhet

- Produkten blir varm inuti när den är igång. Vidrör inte värmeelementen som finns i produkten. Använd alltid handskar för att ta ut eller sätta in tillbehör eller elfasta formar.
- Använd ej ångrengörare vid rengöring av produkten.
- Koppla från strömtillförseln före underhåll.

- Använd inte skarpa rengöringsmedel med slipeffekt eller vassa metallskrapor för att rengöra ugnsluckans glasskivor eftersom dessa kan repa ytan, vilket i sin tur kan leda till att glaset spricker.
- Använd endast den matlagningstermometer som rekommenderas för den här ugnen.
- För att ta bort ugnsstegarna drar du först ut den främre delen av ugnsstegen och sedan den bakre delen fort från sidoväggarna. Sätt i ugnsstegarna i omvänd ordning.

2. SÄKERHETSFÖRESKRIFTER

2.1 Installation



VARNING

Endast en behörig person får installera den här produkten.

- Avlägsna all paketering.
- Installera och använd inte produkten om den är skadad.
- Följ de installationsinstruktioner som följer med produkten.
- Produkten är tung, så var alltid försiktig när du flyttar den. Använd alltid skyddshandskar.
- Dra aldrig produkten i handtaget.
- Minsta avstånd till andra produkter ska beaktas.
- Kontrollera att produkten har installerats under och bredvid stadiga skåp- eller bänkstommar.
- Produktens sidor måste gränsa till produkter eller enheter med samma höjd.

Elektrisk anslutning



VARNING

Risk för brand och elektriska stötar.

- Alla elektriska anslutningar ska göras av en behörig elektriker.
- Produkten måste jordas.

- Kontrollera att produktens märkdata överensstämmer med din strömkälla. I annat fall, kontakta en elektriker.
- Använd alltid ett korrekt installerat, stötsäkert och jordat eluttag.
- Använd inte grenuttag eller förlängningssladdar.
- Kontrollera så att du inte skadar stickkontakten och nätkabeln. Kontakta service eller en elektriker för att ersätta en skadad nätkabel.
- Låt inte nätkablar komma i kontakt med produktens lucka, speciellt inte när luckan är het.
- Stötskyddet för strömförande och isolerade delar måste fästas på ett sådant sätt att det inte kan tas bort utan verktyg.
- Anslut stickkontakten till eluttaget först vid slutet av installationen. Kontrollera att stickkontakten är åtkomlig efter installationen.
- Anslut inte stickkontakten om vägguttaget sitter löst.
- Dra inte i nätkabeln för att koppla bort produkten från eluttaget. Ta alltid tag i stickkontakten.
- Använd endast rätt isoleringsenheter: strömbrytare, säkringar (säkringar av skruttyp tas ur hållaren), jordfelsbrytare och kontaktorer.
- Den elektriska installationen måste ha en isolationsenhet så att du kan koppla

från produkten från nätet vid alla poler. Kontaktöppningen på isolationsenheten måste vara minst 3 mm bred.

2.2 Använd



VARNING

Risk för skador, brännskador eller elstötar eller explosion föreligger.

- Använd denna produkt i en hushållsmiljö.
- Ändra inte produktens specifikationer.
- Se till att ventilationsöppningarna inte är blockerade.
- Lämna inte produkten utan tillsyn under användning.
- Stäng av produkten efter varje användningstillfälle.
- Var försiktig när du öppnar produktens lucka medan produkten är igång. Het luft kan strömma ut.
- Använd inte produkten med våta händer eller när den är i kontakt med vatten.
- Tyng inte ner luckan när den är öppen.
- Använd inte produkten som arbets- eller avlastningsyta.
- Produktens lucka ska alltid vara stängd när produkten är igång.
- Öppna produktens lucka försiktigt. Användning av ingredienser som innehåller alkohol kan producera en blandning av luft och alkohol.
- Låt inte gnistor eller öppna lågor komma i kontakt med produkten när du öppnar luckan.
- Placera inga lättantändliga produkter eller föremål som är fuktiga med lättantändliga produkter i, nära eller på produkten.



VARNING

Risk för skador på produkten föreligger.

- För att förhindra skada eller missfärgning på emaljen:
 - Sätt inte elfasta formar eller andra föremål direkt på produktens botten.
 - Lägg inte aluminiumfolie direkt på produktens botten.
 - Ställ inte hett vatten direkt i den heta produkten.

- Låt inte fuktiga kärl eller matvaror stå kvar i produkten efter att tillagningen är klar.

- Var försiktig när du tar bort eller monterar tillbehör.

- Missfärgning av emaljen påverkar inte produktens funktion. Det är ingen defekt enligt garantin.
- Använd en djup form för mjuka kakor. Fruktjuicer orsakar fläckar som kan vara permanenta.

2.3 Skötsel och rengöring



VARNING

Det finns risk för personskador, brand eller skador på produkten.

- Stäng av produkten och koppla bort den från eluttaget före underhåll.
- Se till att produkten har svalnat. Det finns även risk för att glaset kan spricka.
- Byt omedelbart ut luckans glaspaneler om de är skadade. Kontakta service.
- Var försiktig när du tar bort luckan. Luckan är tung!
- Rengör produkten regelbundet för att förhindra att ytmaterialet försämrats.
- Kvarblivet fett eller mat i produkten kan orsaka brand.
- Rengör produkten med en fuktig, mjuk trasa. Använd bara neutrala rengöringsmedel. Använd inte produkter med slip-effekt, skursvampar, lösningsmedel eller metallföremål.
- Om du använder en ugnssprej ska du följa säkerhetsanvisningarna på förpackningen.
- Rengör inte den katalytiska emaljen (om tillämpligt) med någon sorts rengöringsmedel.

2.4 Inre belysning

- Typen av glödlampa eller halogenlampa som används för den här produkten är endast avsedd för hushållsprodukter. Får ej användas för belysning i hus.



VARNING

Risk för elektrisk stöt.

- Innan du byter lampan ska du koppla ur produkten från nätuttaget.

- Använd bara lampor med samma specifikation.

2.5 Avfallshantering



VARNING

Risk för kvävning eller skador.

- Koppla loss produkten från eluttaget.
- Klipp av strömkabeln och kassera den.
- Ta bort lucklåset för att hindra att barn eller djur stängs in i produkten.

3. PRODUKTBESKRIVNING

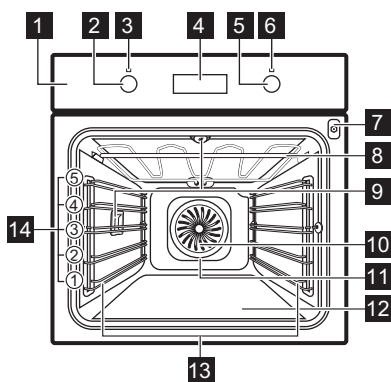

- 1** Kontrollpanelen
- 2** Vred för ugnsfunktionerna
- 3** Kontrollampa/symbol för ström
- 4** Elektronisk programmeringsenhet
- 5** Temperaturvred
- 6** Kontrollampa/symbol/indikator för temperatur
- 7** Uttag för matlagningstermometern
- 8** Värmeelement
- 9** Ugnslampa
- 10** Fläkt
- 11** Bakre väggens värmelement
- 12** Undervärme
- 13** Ugnssteg, löstagbar
- 14** Ugnsnivåer

3.1 Tillbehör

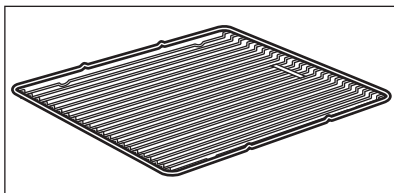

Galler

För kokkärl, bakformar och stekkärl.

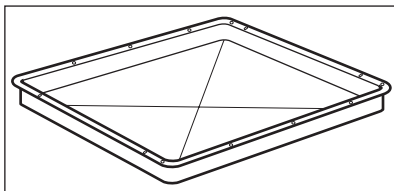

Bakplåt

För kakor och småkakor.

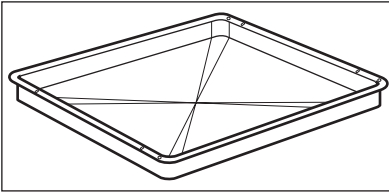

Form

För bakning och stekning eller som fettuppsamlingsfat.

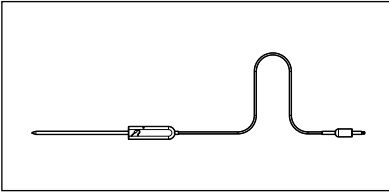

Matlagningstermometer

För att mäta hur väl maten är tillagad.

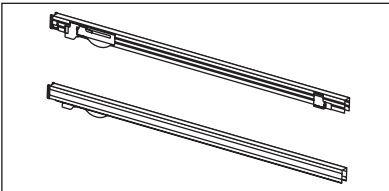

Teleskopskenor

För plåtar.

4. INNAN MASKINEN ANVÄNDS FÖRSTA GÅNGEN



VARNING

Se säkerhetskapitlena.

4.1 Första rengöring

- Ta bort alla delar från produkten.
- Rengör ugnen innan du använder den första gången.



Se kapitlet "Underhåll och rengöring".

4.2 Ställa klockan

Efter den första anslutningen till elnätet tänds alla displayens symboler i några sekunder. Under några sekunder därefter visas programvarans version på displayen. När programvarversionen försvinner visar displayen **hr** och "12:00". "12" blinkar.

1. Tryck på **+** eller **-** för att ställa klockan.
2. Tryck på **⏸** för att bekräfta (krävs bara vid första inställningen. I fortsätt-

ningen sparas den nya tiden automatiskt efter 5 sekunder).

Displayen visar **min** och den inställda tiden. "00" blinkar.

3. Tryck på **+** eller **-** för att ställa in minuter.
4. Tryck på **⏸** för att bekräfta (krävs bara vid första inställningen. I fortsättningen sparas den nya tiden automatiskt efter 5 sekunder).

Temperatur-/tidsdisplayen visar den nya tiden.

Ställa om klockan

Du kan endast ställa om klockan när ugnen är avstängd.

Tryck på **⏸**. Den inställda tiden och symbolen **⏸** blinkar på displayen. För att ställa in en ny tid, följ proceduren i avsnittet "Ställa klockan".

5. DAGLIG ANVÄNDNING



VARNING

Se säkerhetskapitlena.

För att använda produkten, tryck på kontrollvredet. Vredet kommer ut.

5.1 Aktivera och inaktivera produkten

1. Vrid vredet för ugnsfunktioner för att välja en ugnsfunktion.
2. Vrid temperaturvredet \pm / $-$ för att välja en temperatur.
3. För att stänga av produkten, vrid kontrollvredet för ugnsfunktioner till Av-läget ("0").



Vredets symbol, indikator eller lampa (beror på modellen - se produktbeskrivningen):

- Indikatorn tänds när ugnen värms upp.
- Kontrolllampan tänds när produkten är igång.
- Symbolen visar om kontrollvredet styr en av kokzonerna, ugnsfunktionerna eller temperaturen.

5.2 Ugnsfunktioner

Ugnsfunktion	Tillämpning
Snabbstart	För att minska uppvärmningstiden.
Varmluft	För ugnsbakning på högsta temperatur och på tre ugnsnivåer samtidigt. Sänk ugnens temperatur med 20–40 °C från de vanliga temperaturerna för över-/undervärme när du använder denna funktion. Även för att torka livsmedel.
Pizza/Paj	För ugnsbakning på en nivå av rätter som ska ha en mer intensiv bryning och knaprig botten. Sänk ugnens temperatur med 20–40 °C från de vanliga temperaturerna för över-/undervärme när du använder denna funktion.
Över-/Undervärme	För bakning och stekning på en ugnsnivå.
Undervärme	För bakning av kakor med knapriga eller skorpartade bottenar, samt för att varmhålla mat.
Uptining	För att tina frysta livsmedel.
Min grill	För grillning av tunna livsmedel i mitten av ugnen, och för rostning.
Max grill	För grillning av tunna livsmedel i stora mängder, och för rostning.
Varmluftsgillning	För stekning av större stycken kött eller fågel på en nivå. Även för att gratinera och bryna.

Ugnsfunktion	Tillämpning
 Katalysrengöring	För att underlätta för den självrengörande katalytiska ugnsemaljén.

5.3 Funktionen Snabbstart

Snabbstartfunktionen förkortar uppvärmningstiden.

1. Ställ in snabbuppvärmningsfunktionen. Se tabellen över ugnsfunktioner.
2. Vrid temperaturvredet $+$ / $-$ för att ställa in temperaturen.

3. En ljudsignal hörs när produkten uppnått inställd temperatur.



Snabbuppvärmningsfunktionen inaktiveras inte efter ljudsignalen. Du måste inaktivera funktionen manuellt.

4. Ställ in en ugnsfunktion.

5.4 Display

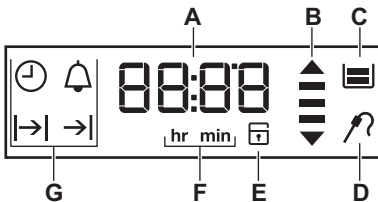

- A)** Timer
- B)** Uppvärmnings- och restvärmeindikator
- C)** Vattentank (endast vissa modeller)
- D)** Matlagningstermometer (endast vissa modeller)
- E)** Elektroniskt lucklås (endast vissa modeller)
- F)** Timmar / minuter
- G)** Klockfunktioner

5.5 Knappar





Knapp	Funktion	Beskrivning
	KLOCKA	För att ställa in en klockfunktion.
$-$, $+$	MINUS, PLUS	Gör så här för att ställa in tiden.
	SIGNALUR	För att ställa in SIGNALURET. Tryck på knappen i mer än 3 sekunder för att sätta på eller stänga av ugnslampan.
$^{\circ}\text{C}$	TEMPERATUR	För att kontrollera ugnens eller matlagningstermometerens temperatur (om sådan ingår). Använd endast medan ugnsfunktion är igång.

5.6 Uppvärmnings- och restvärmeindikator



Om du slår på en ugnsfunktion tänds staplarna på displayen  en efter en.

Staplarna visar att ugnens temperatur ökar eller minskar.







6. KLOCKFUNKTIONER





SYM-BOL	FUNKTION	BESKRIVNING
	SIGNALUR	För att ställa in en tid för nedräkning. Denna funktion påverkar inte ugnens funktioner i övrigt. Du kan ställa in SIGNALURET när som helst, även om produkten är avstängd.
	KLOCKA	För att ställa in, ändra eller kontrollera tiden. Se avsnittet "Ställa klockan".
	KOKTID	För att ställa in hur länge produkten ska vara påslagen. Välj först en ugnsfunktion innan du ställer in denna funktion.
	SLUTTID	För att ställa in när produkten ska stängas av. Välj först en ugnsfunktion innan du ställer in denna funktion. Du kan använda Koktid och Sluttid samtidigt (Tidsfördröjning) för att ställa in när produkten ska sättas på och sedan stängas av.

 Tryck på  upprepade gånger för att ändra klockfunktion.





 Tryck på  för att bekräfta klockfunktionens inställningar, eller vänta i 5 sekunder tills inställningen bekräftas automatiskt.

6.1 Ställa in KOKTID eller SLUTTID

- Tryck på  upprepade gånger tills displayen visar  eller  .
 eller  blinkar på displayen.
- Tryck på  eller  för att ställa in minuten.
- Tryck på  för att bekräfta.
- Tryck på  eller  för att ställa in timmen.
- Tryck på  för att bekräfta. En ljudsignal hörs i 2 minuter när tidpunkten har nåtts. Symbolen  eller  och tidsinställningen blinkar på displayen. Ugnen stängs av.
- Tryck på valfri knapp eller öppna ugnsluckan för att stänga av ljudsignalen.



 Om du trycker på  under inställning av KOKTID  övergår produkten till att ställa in funktionen SLUTTID  .

6.2 Ställa in SIGNALUR



- Tryck på  .
 och "00" blinkar på displayen.
- Tryck på  eller  för att ställa in SIGNALUR. Tiden beräknas i minuter och sekunder. När tiden du ställt in är längre än 60 minuter visas symbolen **hr** på displayen. Produkten beräknar nu tiden i timmar och minuter.
- SIGNALUR startar automatiskt efter fem sekunder.

 När 90% av den inställda temperaturen har uppnåtts avges en ljudsignal. Tryck på valfri knapp för att stänga av signalen.

- När den inställda tiden har nåtts hörs en ljudsignal i två minuter. "00:00" och  blinkar på displayen. Tryck på valfri knapp för att stänga av signalen.

 Om du ställer in SIGNALUR när KOKTID eller SLUTTID är aktiv tänds symbolen  på displayen.

6.3 Tidtagning

Använd tidtagningsfunktionen för att övervaka hur länge ugnen är igång. Den sätts på så fort ugnen börjar värmas upp. För att återställa tidtagningsuret, håll inne  och  .



Du kan inte använda Tidtagning när Kottid eller Sluttid används.

7. ANVÄNDA TILLBEHÖREN



VARNING

Se säkerhetskapitlena.

7.1 Matlagningstermometer

Matlagningstermometern mäter innetemperaturen när köttbitar tillagas. När köttet har nått den inställda temperaturen stängs produkten av.

Två temperaturer måste ställas in:

- Ugnstemperaturen. Se tabellen för stekning.
- Innetemperaturen. Se tabellen för matlagningstemperaturen.



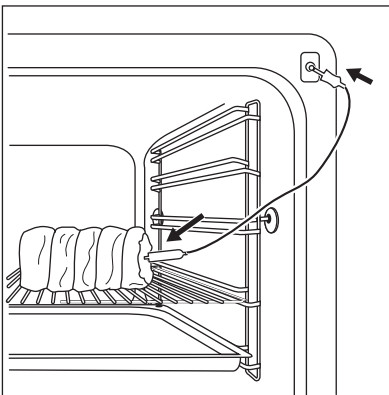

Använd endast matlagningstermometern som medföljer produkten eller originalreservdelar.

1. Välj ugnsfunktion och ugnstemperatur.
2. Sätt in matlagningstermometerns spets (med symbolen  på skaftet) i mitten av köttet.



3. Sätt in matlagningstermometerns kontakt i uttaget framtill på produkten. Displayen visar matlagningstermometerns symbol och den förinställda innetemperaturen. När du använder matlagningstermometern för första gången är den förinställda temperaturen 60 °C.

4. När  blinkar kan du vrida på temperaturvredet för att ändra den förinställda temperaturen.
5. Tryck på  för att spara den nya innetemperaturen, eller vänta i 10 sekunder så sparas inställningen automatiskt. Den nya förinställda innetemperaturen kommer att visas nästa gång matlagningstermometern används.
6. Kontrollera att matlagningstermometern sitter kvar i köttet och i uttaget under tillagningen.
7. När köttet har nått den inställda innetemperaturen blinkar symbolen för innetemperaturen och matlagningstermometern. En ljudsignal hörs i två minuter. Tryck på valfri knapp för att stänga av signalen.
8. Ta bort matlagningstermometerns kontakt ur uttaget. Ta ut köttet ur produkten.
9. Avaktivera produkten.



Varje gång du sätter in matlagningstermometern i sitt uttag behöver du ställa in Kottid och Sluttid på nytt.



När produkten beräknar föreslagen kottid för första gången blinkar symbolen - på displayen. När beräkningen är klar visas kottiden på displayen. Beräkningar utförs i bakgrunden under tillagningen, och kottidsvärdet uppdateras på displayen om nödvändigt.

Du kan ändra innetemperaturen när som helst under tillagningen:

1. Tryck på temperaturknappen  :
 - En tryckning – displayen visar vald innetemperatur och växlar var 10:e sekund till aktuell innetemperatur.
 - Två tryckningar – displayen visar aktuell ugnstemperatur och växlar var 10:e sekund till vald ugnstemperatur;

- Tre tryckningar – displayen visar den valda ugnstemperaturen.

2. Vrid temperaturvredet för att ändra temperaturen.

7.2 Sätta in ugnstillbehören

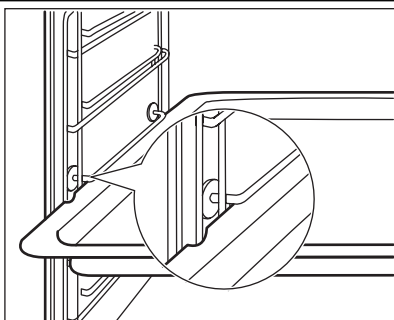

Den djupa formen och gallret har sidokanter. Dessa kanter och formen av styrskenorna är en specialanordning för att förhindra att kokkärnen glider.

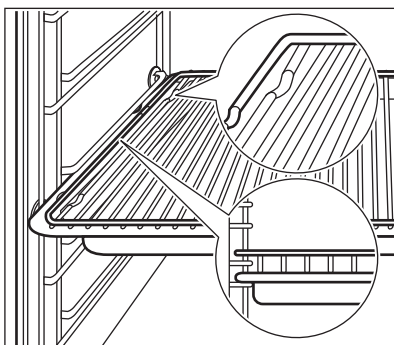

Sätta in gallret och den djupa formen tillsammans

Lägg gallret på långpannan. Skjut in den djupa formen mellan styrskenorna på en av ugnens nivåer.

7.3 Teleskopskenor – isättning av ugnstillbehör

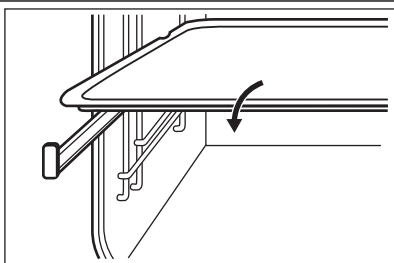

Ställ bakplåten eller långpannan på teleskopskenorna.

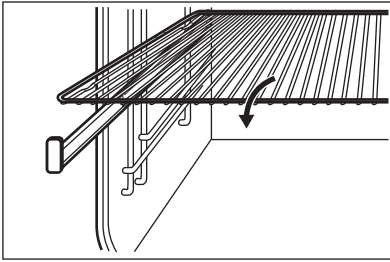

Placera gallret på de utdragbara bakplåtsskenorna så att fötterna är vända nedåt.



Den upphöjda kanten runt gallret är en specialanordning som hindrar kokkärl från att glida av.

7.4 Placering av gallret och långpannan tillsammans

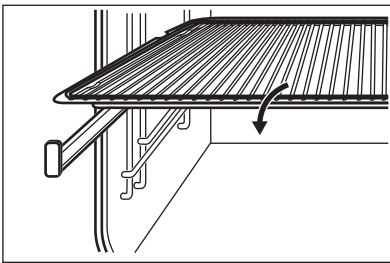



Lägg gallret på långpannan. Ställ gallret och långpannan på teleskopskenorna.

8. TILLVALSFUNKTIONER

8.1 Barnlås

Barnlåset förhindrar att produkten oavsiktligt slås på.

Aktivera och inaktivera Barnlåset:

1. Ställ inte in någon ugnsfunktion.
2. Håll inne  och  samtidigt i 2 sekunder.
3. En ljudsignal avges. SAFE tänds/släcks på temperatur-/tidsdisplayen (när du aktiverar/inaktiverar Barnlåset).



Om produkten har funktionen Pyrolysgöring, och den används, låses luckan. SAFE tänds på displayen när man vrider på ett vred eller trycker på en knapp.



Funktionslås



Gäller bara modeller med Pyrolysgöring.

Funktionslåset förhindrar att ugnsfunktionen oavsiktligt ändras. Du kan bara aktivera Funktionslåset när produkten är påslagen.

Aktivera och avaktivera Funktionslåset:

1. Sätt på produkten.
2. Aktivera en ugnsfunktion eller inställning
3. Håll inne  och  samtidigt i 2 sekunder.
4. En ljudsignal avges. Loc tänds/släcks på temperatur-/tidsdisplayen (när du aktiverar/inaktiverar Funktionslåset).



Om produkten har funktionen Pyrolysgöring, och den används, låses luckan. Du kan stänga av produkten när Funktionslåset är på. Om du stänger av produkten avaktiveras Funktionslåset. Loc tänds på displayen när man vrider på ett vred eller trycker på en knapp.

8.2 Restvärmeindikator

Displayen visar restvärmeindikatorn ☰ när produkten är avstängd och ugnens temperatur är högre än 40 °C. Använd temperaturvredet för att se ugnstemperaturen.

8.4 Mekaniskt lucklås

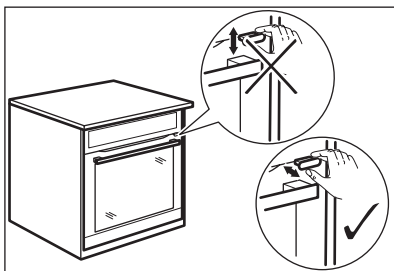
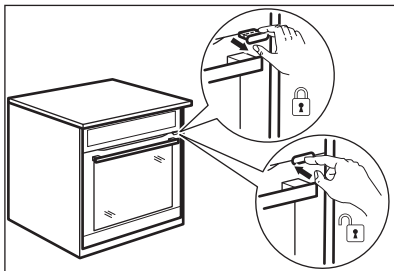

Tryck inte på det elektroniska lucklåset när du stänger ugnsluckan.
När du stänger av produkten avaktiveras inte det mekaniska lucklåset.

8.3 Kylfläkt

När produkten är på aktiveras fläkten automatiskt för att hålla produktens ytor svala. Om du stänger av ugnen fortsätter fläkten att gå tills ugnen har svalnat.

Det elektroniska lucklåset är inte aktivt när du köper produkten.

Aktivera det elektroniska lucklåset:

Dra luckan framåt tills den låses på plats.

Avaktivera det elektroniska lucklåset:

Tryck tillbaka luckan in i panelen.

Öppna produktluckan:

1. Tryck och håll ned det elektroniska lucklåset.
2. Öppna luckan.

8.5 Automatisk avstängning

Av säkerhetsskäl stänger produkten av sig själv efter en viss tid:

- Om en ugnsfunktion är igång.
- Om ugnstemperaturen inte ändras.

Ugnstemperatur	Avstängningstid
30 - 115 °C	12,5 timmar
120 - 195 °C	8,5 timmar
200 - 245 °C	5,5 timmar
250 - max °C	3,0 timmar

Efter en automatisk avstängning kan du trycka på valfri knapp för att använda produkten igen.



Den automatiska avstängningen fungerar med alla ugnsfunktioner förutom Lampa, Koktid, Stopptid, Fördröjd start samt Matlagningstermometer.

9. RÅD OCH TIPS

9.1 Ugnsluckans insida

På vissa modeller hittar du på insidan av luckan:

- Ugnsnivåernas nummer.
- Information om tillagningsfunktioner, rekommenderade ugnsnivåer och temperaturer för typiska maträtter.



Temperaturerna och gräddningstiderna i tabellerna är endast riktvärden. De beror på recepten samt på ingrediensernas kvalitet och mängd.

9.2 Bakning

Allmänna anvisningar

- Din nya ugn kan ha andra bak-/stekegenskaper än din gamla. Anpassa dina vanliga inställningar (temperatur, koktider) och placeringen av plåtar och galler till värdena i tabellerna.

- För att utnyttja eftervärmen kan du, vid längre gräddningstider, stänga av ugnen cirka 10 minuter innan baktiden gått ut.

När du tillagar frysta livsmedel kan plåtarna i ugnen slå sig. När plåtarna kallnar igen återtar de sin normala form.

Användning av baktabellerna

- Tillverkaren rekommenderar att du använder den lägre temperaturen första gången.
- Om du inte kan hitta inställningarna för ett speciellt recept, leta efter ett recept som är nästan likadant.
- Du kan förlänga bakningstiden med 10–15 minuter om du bakar på mer än en nivå.
- Bakverk vid olika nivåer blir först inte alltid lika bruna. Om detta händer ska du inte ändra temperaturinställningen. Skillnaden jämnar ut sig under bakningen.

9.3 Tips för bakning

Bakresultat	Möjlig orsak	Lösning
Kakans botten är inte tillräckligt gräddad.	Ugnsnivån är fel.	Ställ kakan på en lägre ugnsnivå.
Kakan faller ihop och blir degig, klumpig eller får vattenränder.	Ugnstemperaturen är för hög.	Nästa gång du gräddar ska du ställa in en något lägre ugnstemperatur.
Kakan faller ihop och blir degig, klumpig eller får vattenränder.	För kort gräddningstid.	Förläng gräddningstiden. Du kan inte minska gräddningstiden genom att höja temperaturen.
Kakan faller ihop och blir degig, klumpig eller får vattenränder.	Det finns för mycket vätska i degen.	Använd mindre vätska. Var försiktig med blandningstiderna, framför allt vid användning av en köksmaskin.
Kakan är för torr.	Ugnstemperaturen är för låg.	Nästa gång du gräddar ska du ställa in en högre ugnstemperatur.
Kakan är för torr.	För lång gräddningstid.	Nästa gång du gräddar ska du ställa in en kortare gräddningstid.

Bakresultat	Möjlig orsak	Lösning
Kakan blir ojämnt brun.	Ugnstemperaturen är för hög och gräddningstiden är för kort.	Ställ in en lägre ugnstemperatur och en längre gräddningstid.
Kakan blir ojämnt brun.	Degen är ojämnt fördelad.	Fördela degen jämnt på bakplåten.
Kakan blir inte klar med den inställda tiden.	Ugnstemperaturen är för låg.	Nästa gång du gräddar ska du ställa in en något högre ugnstemperatur.

9.4 Bakning på en nivå:

Bakverk i formar

Typ av bakverk	Ugnsfunktioner	Ugnsnivå	Temperatur °C	Tid (min)
Tysk ringkaka/ franskt briochebröd	Varmluft	1	150 - 160	50 - 70
Madeirakaka/ fruktkaka	Varmluft	1	140 - 160	70 - 90
Fatless sponge cake/ lätt sockerkaka utan fett	Varmluft	2	140 - 150	35 - 50
Fatless sponge cake/ lätt sockerkaka utan fett	Över-/Under- värme	2	160	35 - 50
Tårtbotten av mördeg	Varmluft	2	170 - 180 ¹⁾	10 - 25
Tårtbotten av sockerkaka	Varmluft	2	150 - 170	20 - 25
Apple pie / äppelpaj (2 formar Ø 20 cm, diagonalt placerade)	Varmluft	2	160	60 - 90
Apple pie / äppelpaj (2 formar Ø 20 cm, diagonalt placerade)	Över-/Under- värme	1	180	70 - 90
Cheesecake	Över-/Under- värme	1	170 - 190	60 - 90

¹⁾ Förvärm ugnen

Kakor / bakelser / bröd på bakplåtar

Typ av bakverk	Ugnsfunktioner	Ugnsnivå	Temperatur °C	Tid (min)
Vetefläta/krans	Över-/Undervärme	3	170 - 190	30 - 40
Tyskt julbröd	Över-/Undervärme	2	160 - 180 1)	50 - 70
Bröd (rågbröd):				
1. Första delen av gräddningen.	Över-/Undervärme	1	1. 230 1)	1. 20
2. Andra delen av gräddningen.			2. 160 - 180	2. 30 - 60
Petit-chouer/bakelser	Över-/Undervärme	3	190 - 210 1)	20 - 35
Rulltårta	Över-/Undervärme	3	180 - 200 1)	10 - 20
Vetelängd med strössel	Varmluft	3	150 - 160	20 - 40
Smörkakor/sockerkringlor	Över-/Undervärme	3	190 - 210 1)	20 - 30
Fruktkaka (på jästdeg/sockerkaksdeg) 2)	Varmluft	3	150	35 - 55
Fruktkaka (på jästdeg/sockerkaksdeg) 2)	Över-/Undervärme	3	170	35 - 55
Fruktkaka av mördeg	Varmluft	3	160 - 170	40 - 80
Jästkaka med känslig fyllning (t.ex. kvarg, grädde, kräm)	Över-/Undervärme	3	160 - 180 1)	40 - 80

1) Förvärm ugnen**2)** Använd långpannan.

Småkakor

Typ av bakverk	Ugnsfunktioner	Ugnsnivå	Temperatur °C	Tid (min)
Mördegskakor	Varmluft	3	150 - 160	10 - 20
Short bread/ mördegskaka/ mördegsrem- sor	Varmluft	3	140	20 - 35
Short bread/ mördegskaka/ mördegsrem- sor	Över-/Under- värme	3	160 ¹⁾	20 - 30
Småkakor av sockerkaks- deg	Varmluft	3	150 - 160	15 - 20
Bakverk med äggvita/ma- ränger	Varmluft	3	80 - 100	120 - 150
Mandelbiskvier	Varmluft	3	100 - 120	30 - 50
Småkakor av jästdeg	Varmluft	3	150 - 160	20 - 40
Smördegskaka- kor	Varmluft	3	170 - 180 ¹⁾	20 - 30
Bullar	Varmluft	3	160 ¹⁾	10 - 25
Bullar	Över-/Under- värme	3	190 - 210 ¹⁾	10 - 25
Small cakes / Småkakor (20 stycken/plåt)	Varmluft	3	150 ¹⁾	20 - 35
Small cakes / Småkakor (20 stycken/plåt)	Över-/Under- värme	3	170 ¹⁾	20 - 30

¹⁾ Förvärm ugnen

9.5 Bakning på flera nivåer**Kakor / bakelser / bröd på bakplåtar**

Typ av bakverk	Varmluft		Temperatur i °C	Tid (min)
	Ugnsnivå			
	2 nivåer	3 nivåer		
Petit-chouer/ bakelser	1 / 4	-	160 - 180 ¹⁾	25 - 45
Smuldegspaj	1 / 4	-	150 - 160	30 - 45

1) Förvärm ugnen

Småkakor/small cakes/bakelser/bullar

Typ av bakverk	Varmluft		Temperatur i °C	Tid (min)
	Ugnsnivå			
	2 nivåer	3 nivåer		
Mördegskakor	1 / 4	1 / 3 / 5	150 - 160	20 - 40
Short bread/ mördegskaka/ mördegsrem-sor	1 / 4	1 / 3 / 5	140	25 - 50
Småkakor av sockerkaksdeg	1 / 4	-	160 - 170	25 - 40
Bakverk med äggvita/maränger	1 / 4	-	80 - 100	130 - 170
Mandelbiskvier	1 / 4	-	100 - 120	40 - 80
Småkakor av jästdeg	1 / 4	-	160 - 170	30 - 60
Smördegskakor	1 / 4	-	170 - 180 ¹⁾	30 - 50
Bullar	1 / 4	-	180	30 - 55
Small cakes / Småkakor (20 stycken/plåt)	1 / 4	-	150 ¹⁾	25 - 40

1) Förvärm ugnen

Puddingar och gratänger

Maträtt	Ugnsfunktioner	Ugnsnivå	Temperatur °C	Tid (min)
Makaronipudding	Över-/Undervärme	1	180 - 200	45 - 60
Lasagne	Över-/Undervärme	1	180 - 200	25 - 40
Grönsaksgratäng ¹⁾	Varmluftsgripping eller Varmluft	1	160 - 170	15 - 30
Ostbaguetter	Varmluftsgripping eller Varmluft	1	160 - 170	15 - 30
Söta puddingar	Över-/Undervärme	1	180 - 200	40 - 60

Maträtt	Ugnsfunktioner	Ugnsnivå	Temperatur °C	Tid (min)
Fiskpudding	Över-/Undervärme	1	180 - 200	30 - 60
Fyllda grönsaker	Varmluftsgrillning eller Varmluft	1	160 - 170	30 - 60

1) Förvärm ugnen

9.6 Stekning

Stekkär

- Använd värmebeständiga ugnsformar (se tillverkarens bruksanvisning).
- Du kan steka stora stekar direkt i den djupa långpannan (i förekommande fall)

eller på gallret ovanför den djupa långpannan.

- Stek magert kött i stekgrytan med lock. Det gör att köttet blir saftigare.
- Alla typer av kött som ska ha en stekyta kan stekas i en stekgryta utan lock.

9.7 Stekning med Varmluftsgrillning

Nötkött

Typ av kött	Mängd	Ugnsfunktioner	Ugnsnivå	Temperatur °C	Tid (min)
Grytstek	1 - 1,5 kg	Över-/Undervärme	1	230	120 - 150
Engelsk rostbiff eller filé: röd	per cm höjd	Varmluftsgrillning	1	190 - 200 1)	5 - 6
Engelsk rostbiff eller filé: rosa	per cm höjd	Varmluftsgrillning	1	180 - 190 1)	6 - 8
Engelsk rostbiff eller filé: välstekt	per cm höjd	Varmluftsgrillning	1	170 - 180 1)	8 - 10

1) Förvärm ugnen

Fläsk

Typ av kött	Mängd	Ugnsfunktioner	Ugnsnivå	Temperatur °C	Tid (min)
Bog/hals/skinkstek	1 - 1,5 kg	Varmluftsgrillning	1	160 - 180	90 - 120
Kotlett/revbensspjäll	1 - 1,5 kg	Varmluftsgrillning	1	170 - 180	60 - 90
Köttfärslimpa	750 g - 1 kg	Varmluftsgrillning	1	160 - 170	50 - 60
Fläsklägg (lagad i förväg)	750 g - 1 kg	Varmluftsgrillning	1	150 - 170	90 - 120

Kalv

Typ av kött	Mängd	Ugnsfunktioner	Ugnsnivå	Temperatur °C	Tid (min)
Kalvstek	1 kg	Varmluftsgrillning	1	160 - 180	90 - 120
Kalvlägg	1,5 - 2 kg	Varmluftsgrillning	1	160 - 180	120 - 150

Lamm

Typ av kött	Mängd	Ugnsfunktioner	Ugnsnivå	Temperatur °C	Tid (min)
Lammstek med ben/lammstek	1 - 1,5 kg	Varmluftsgrillning	1	150 - 170	100 - 120
Lammsadel	1 - 1,5 kg	Varmluftsgrillning	1	160 - 180	40 - 60

Vilt

Typ av kött	Mängd	Ugnsfunktioner	Ugnsnivå	Temperatur °C	Tid (min)
Harsadel/harstek med ben	upp till 1 kg	Över-/Undervärme	1	230 ¹⁾	30 - 40
Rådjurs-sadel, hjortsadel	1,5 - 2 kg	Över-/Undervärme	1	210 - 220	35 - 40
Rådjurs/hjortbog	1,5 - 2 kg	Över-/Undervärme	1	180 - 200	60 - 90

¹⁾ Förvärm ugnen

Fågel

Typ av kött	Mängd	Ugnsfunktioner	Ugnsnivå	Temperatur °C	Tid (min)
Bitar av fågel	200 - 250 g var	Varmluftsgrillning	1	200 - 220	30 - 50
Halv kyckling	400 - 500 g var	Varmluftsgrillning	1	190 - 210	35 - 50
Kyckling, unghöna	1 - 1,5 kg	Varmluftsgrillning	1	190 - 210	50 - 70
Anka	1,5 - 2 kg	Varmluftsgrillning	1	180 - 200	80 - 100
Gås	3,5 - 5 kg	Varmluftsgrillning	1	160 - 180	120 - 180

Typ av kött	Mängd	Ugnsfunktioner	Ugnsnivå	Temperatur °C	Tid (min)
Kalkon	2,5 - 3,5 kg	Varmluftsgrillning	1	160 - 180	120 - 150
Kalkon	4 - 6 kg	Varmluftsgrillning	1	140 - 160	150 - 240

Fisk (ångkokning)

Typ av kött	Mängd	Ugnsfunktioner	Ugnsnivå	Temperatur °C	Tid (min)
Hel fisk	1 - 1,5 kg	Över-/Undervärme	1	210 - 220	40 - 60

9.8 Min grill

Grilla alltid med maximal temperaturinställning.

Placera gallet på den ugnsnivå som rekommenderas i grilltabellen.

Placera alltid plåten som ska fånga upp fett på den första ugnsnivån.

Grilla endast tunna bitar av kött eller fisk. Förvärm alltid den tomma ugnen med grillfunktionerna i 5 minuter.



FÖRSIKTIGHET

Grilla alltid med stängd ugnslucka.

Min grill

Maträtt	Ugnsnivå	Temperatur	Tid (min)	
			1:a sidan	2:a sidan
Engelsk rostbiff	2	210 - 230	30 - 40	30 - 40
Oxfile	3	230	20 - 30	20 - 30
Stek av gris	2	210 - 230	30 - 40	30 - 40
Stek av kalv	2	210 - 230	30 - 40	30 - 40
Stek av lamm	3	210 - 230	25 - 35	20 - 25
Hel fisk (500 - 1 000 g)	3 / 4	210 - 230	15 - 30	15 - 30

Max grill

Maträtt	Ugnsnivå	Tid (min)	
		1:a sidan	2:a sidan
Burgers/hamburgare	4	8 - 10	6 - 8
Fläskfile	4	10 - 12	6 - 10
Korv	4	10 - 12	6 - 8
Oxfile/kalvstek	4	7 - 10	6 - 8
Toast /rostat bröd ¹⁾	5	1 - 3	1 - 3

Maträtt	Ugnsnivå	Tid (min)	
		1:a sidan	2:a sidan
Varma smörgåsar	4	6 - 8	-

1) Förvärm ugnen

9.9 Pizza/Paj

Typ av bakverk	Ugnsnivå	Temperatur °C	Tid (min)
Pizza (tunn botten)	2	200 - 230 ¹⁾²⁾	15 - 20
Pizza (med många ingredienser)	2	180 - 200	20 - 30
Paj	1	180 - 200	40 - 55
Ugnsbakad spenat	1	160 - 180	45 - 60
Quiche Lorraine	1	170 - 190	45 - 55
Schweizisk ostpaj	1	170 - 190	45 - 55
Äppelkaka, täckt	1	150 - 170	50 - 60
Grönsakspaj	1	160 - 180	50 - 60
Osytrat bröd	2	230 - 250 ¹⁾	10 - 20
Smördegskakor	2	160 - 180 ¹⁾	45 - 55
Flammekuchen (pizzaliknande rätt från Alsace)	2	230 - 250 ¹⁾	12 - 20
Piroger (rysk version av calzone)	2	180 - 200 ¹⁾	15 - 25

1) Förvärm ugnen

2) Använd en långpanna.

9.10 Upptining

Ta bort förpackningen från maten och lägg den sedan på en tallrik.

Täck inte över den med en skål eller tallrik eftersom det kan förlänga upptiningstiden. Använd den första ugnsnivån nerifrån.

Maträtt	Upptinings-tid (min)	Efterupptinings-tid (min)	Kommentar
Kyckling, 1 000 g	100 - 140	20 - 30	Lägg kycklingen på ett upp- och nervänt tefat på en stor tallrik Vänd efter halva tiden.
Kött, 1 000 g	100 - 140	20 - 30	Vänd efter halva tiden.
Kött, 500 g	90 - 120	20 - 30	Vänd efter halva tiden.
Forell, 150 g	25 - 35	10 - 15	-
Jordgubbar, 300 g	30 - 40	10 - 20	-
Smör, 250 g	30 - 40	10 - 15	-

Maträtt	Upptinings- tid (min)	Efterupptinings- tid (min)	Kommentar
Grädde, 2 x 200 g	80 - 100	10 - 15	Det går att vispa grädde även om delar av den är något frusen.
Tårta, 1 400 g	60	60	-

9.11 Konservering

Att observera:

- Använd enbart konserveringsburkar av samma mått som finns att köpa.
- Använd inte glas med skruvlock och bajonettförslutning eller metallburkar.
- Använd första nivån från botten för ändamålet.
- Sätt inte mer än sex enliters burkar på plåten.

- Fyll upp burkarna med lika mycket i varje och förslut med ett klämlock.
- Burkarna får inte röra vid varandra.
- Häll ca. 1/2 liter vatten i bakplåten så att det blir tillräckligt fuktigt i ugnen.
- När vätskan i de första burkarna börjar sjuda (efter ca 35 - 60 minuter för enlitersburkar), stäng av ugnen eller sänk temperaturen till 100 °C (se tabell).

Torkad frukt

Konservering	Temperatur i °C	Tid till det sjuder (min.)	Fortsatt tillag- ningstid på 100 °C (i min.)
Jordgubbar/blå- bär/hallon/mogna krusbär	160 - 170	35 - 45	-

Stenfrukt

Konservering	Temperatur i °C	Tid till det sjuder (min.)	Fortsatt tillag- ningstid på 100 °C (i min.)
Päron/kvitten/ plommon	160 - 170	35 - 45	10 - 15

Grönsaker

Konservering	Temperatur i °C	Tid till det sjuder (min.)	Fortsatt tillag- ningstid på 100 °C (i min.)
Morötter ¹⁾	160 - 170	50 - 60	5 - 10
Gurka	160 - 170	50 - 60	-
Blandade inlagda grönsaker	160 - 170	50 - 60	5 - 10
Kålrabbi/ärtor/ sparris	160 - 170	50 - 60	15 - 20

¹⁾ Låt stå i ugnen efter att den har stängts av.

9.12 Torkning – Varmluft

Använd bakplåtspapper som ett skydd för ugnsgallren.

Stäng av apparaten efter halva tiden för bästa resultat. Öppna produktens lucka och låt produkten svalna. Avsluta sedan torkprocessen.

Grönsaker

Livsmedel som ska torkas	Ugnsnivå		Temperatur (°C)	Tid (t)
	1 nivå	2 nivåer		
Bönor	3	1 / 4	60 - 70	6 - 8
Pepparfrukter	3	1 / 4	60 - 70	5 - 6
Soppgrönsaker	3	1 / 4	60 - 70	5 - 6
Champinjoner	3	1 / 4	50 - 60	6 - 8
Örter	3	1 / 4	40 - 50	2 - 3

Frukt

Livsmedel som ska torkas	Ugnsnivå		Temperatur (°C)	Tid (t)
	1 nivå	2 nivåer		
Plommon	3	1 / 4	60 - 70	8 - 10
Aprikoser	3	1 / 4	60 - 70	8 - 10
Äppelskivor	3	1 / 4	60 - 70	6 - 8
Päron	3	1 / 4	60 - 70	6 - 9

9.13 Tabell matlagningstermometer

Nötkött

Livsmedel	Innertemperatur °C
Högre/oxfilé: röd	45 - 50
Högre/oxfilé: rosa	60 - 65
Högre/oxfilé: välstekt	70 - 75

Fläskkött

Livsmedel	Innertemperatur °C
Bog/hals/skinkstek	80 - 82
Kotlett, rökt kassler	75 - 80
Köttfärslimpa	75 - 80

Kalvkött

Livsmedel	Innertemperatur °C
Kalvstek	75 - 80
Kalvlägg	85 - 90

Får/lamm

Livsmedel	Innertemperatur °C
Fårbog	80 - 85
Fårsadel	80 - 85
Lammstek/lammstek med ben	70 - 75

Vilt

Livsmedel	Innertemperatur °C
Harsadel	70 - 75
Harbog	70 - 75
Hel hare	70 - 75
Rådjurssadel, hjortsadel	70 - 75
Rådjurs-/hjortbog	70 - 75

Fisk

Livsmedel	Innertemperatur °C
Lax	65 - 70
Foreller	65 - 70

Information om akrylamid

Viktigt Enligt de senaste vetenskapliga rönen kan akrylamid bildas om livsmedel bryns hårt (speciellt om de innehåller

stärkelse), vilket kan utgöra en hälsorisk. Vi rekommenderar därför tillagning vid låga temperaturer och att inte bryna mat för hårt.

10. UNDERHÅLL OCH RENGÖRING

**VARNING**

Se säkerhetskapitlen.

Anmärkningar om rengöring:

- Torka av produktens framsida med en mjuk trasa och varmt vatten och diskmedel.
- Använd ett rengöringsmedel avsett för rengöring av metallytor.
- Rengör produkten efter varje användningstillfälle. På det viset kan du lättare få bort smuts och den bränner inte fast.
- Ta bort envis smuts med speciell ugnrengöring.
- Rengör alla ugnstillbehör efter varje användningstillfälle och låt dem torka. Använd en mjuk duk med varmt vatten och ett rengöringsmedel.

- Använd inte starka medel, föremål med skarpa kanter eller diskmaskin vid rengöring om du har tillbehör i Super Clean. Det kan skada ytan.

10.1 Katalytisk rengöring

Väggarna har en katalytisk beläggning och är självrengörande. De absorberar fett som samlas på väggarna när ugnen är igång.

För att stödja denna självrengöringsprocedur ska den tomma produkten värmas upp regelbundet:

1. Ta ut alla tillbehör ur produkten.
2. Välj funktionen Katalysrengöring. Se "Ugnsfunktioner".

Displayen visar **CATA** och rengöringsprocedurens varaktighet (1 timme). Du kan inte ställa in varaktigheten, men du kan använda funktionen Sluttid för att fördröja rengöringsprocedurens start.

3. En ljudsignal avges när rengöringen är över. Produkten avaktiveras.
4. Tryck på valfri knapp eller öppna ugnsluckan för att stänga av ljudsignalen.
5. Rengör produktens botten med en mjuk, fuktig svamp.



VARNING

Rengör inte den katalytiska ytan med ugnssprej, frätande rengöringsmedel, tvål eller andra rengöringsmedel. Det finns risk för att den katalytiska ytan skadas.



Missfärgning av den katalytiska ytan påverkar inte de katalytiska egenskaperna. Ugnsbelysningen är tänd under katalytisk rengöring.

Påminnelse rengöring

För att påminna dig om att katalysrengöring behövs blinkar **CATA** på displayen i 10 sekunder efter varje gång du slår på och stänger av produkten.



Rengöringspåminnelsen försvinner från displayen:

- När Katalysrengöringen är klar.
- Om du trycker på ”+” och ”-” samtidigt.

10.2 Ugnsstegar

Borttagning av ugnsstegarna

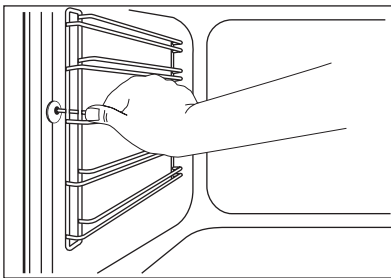

Du kan ta bort ugnsstegarna för att rengöra sidoväggarna.

1. Dra först ut stegarnas främre del från sidoväggen.
2. Dra ut stegen baktill från ugnssidan och ta bort den.

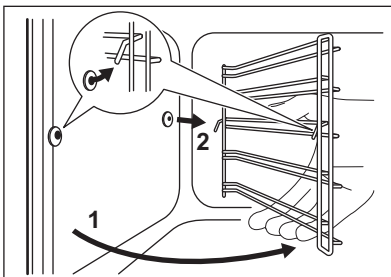

Sätta i ugnsstegarna

Sätt i ugnsstegarna i omvänd ordning.



För utdragbara bakplåtsskenor:

Styrpinnarnas avrundade ändar måste peka framåt.

10.3 Ugnslampa



VARNING

Det finns risk för stöt. Lampan och lampglasets kan vara varma.

Innan du byter ut lampan:

- Stäng av produkten.
- Ta ut säkringarna ur säkringsskåpet eller stäng av huvudströmbrytaren.

**FÖRSIKTIGHET**

Lägg en tygbit på botten av produktens innandöme. Detta förhindrar skador på lampglaset och ugnsutrymmet.

Använd alltid samma typ av ugnslampa.

Byta ut lampan i ugnstaket:

1. Ta bort lampglaset genom att vrida det moturs.
2. Rengör lampglaset.
3. Ersätt lampan med en passande lampan som klarar värme upp till 300° C.
4. Sätt tillbaka lampglaset.

Byta glödlampa på ugnsutrymmets vänstra sida.

1. Ta ut vänster ugnsstige.

2. Använd ett smalt och trubbigt föremål (t.ex. en tesked) för att avlägsna lampglaset. Rengör lampglaset.

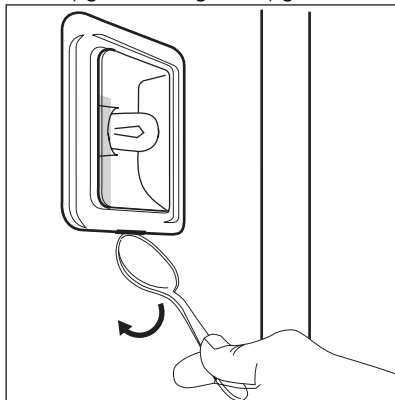

3. Byt ut lampan mot en passande lampan som tål upp till 300° C.
4. Sätt tillbaka lampglaset.
5. Sätt i vänster ugnsstige.

10.4 Rengöring av ugnsluckan**Borttagning av ugnslucka och glasrutor**

Du kan ta bort ugnsluckan och de inre glasrutorna för rengöring. Antalet glasrutor skiljer sig mellan olika modeller.

**VARNING**

Var försiktig när du tar bort luckan. Luckan är tung!

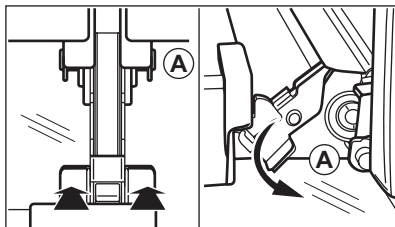

1. Öppna luckan helt.
2. Tryck in klämspärarna (A) på de två gångjärnen till luckan helt och hållet.
3. Stäng ugnsluckan till den första öppna positionen (ungefär 70° vinkel).
4. Håll i luckan med en hand på vardera sidan och dra ut den i en vinkel uppåt från ugnen.
5. Lägg ner luckan med utsidan neråt på en mjuk handduk på ett stabilt underlag. Det hindrar den från att repas.

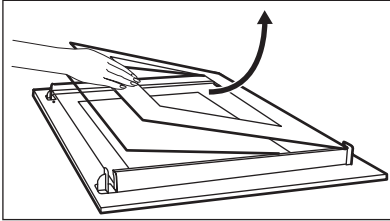
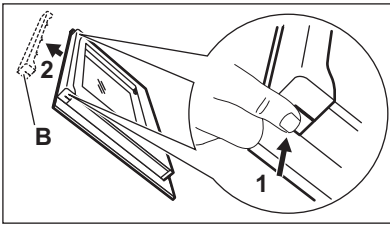

6. Ta tag i lucklisten (B) på båda sidorna av luckans övre kant och tryck inåt för att frigöra klämlåset.
7. Dra lucklisten framåt för att ta bort den.
8. Håll glasen i överkanten ett i taget och dra dem uppåt och ut ur skenor.
9. Rengör glasrutan med vatten och lite diskmedel. Torka glasrutan nogga.

Montering av ugnslucka och glasrutor

Sätt tillbaka glasrutorna i ugnsluckan när du är klar med rengöringen. Utför stegen

ovan i omvänd ordning. Sätt i det mindre glaslet först och sedan det större.

11. OM MASKINEN INTE FUNGERAR



VARNING

Se säkerhetskapitlena.

Problem	Möjlig orsak	Lösning
Produkten värms inte upp.	Produkten är avaktiverad.	Aktivtera produkten.
Produkten värms inte upp.	Klockan är inte ställd.	Ställ klockan. Se avsnittet "Ställa in klockan".
Produkten värms inte upp.	Nödvändiga inställningar är inte gjorda.	Kontrollera att rätt inställningar gjorts.
Produkten värms inte upp.	Den automatiska frånkopplaren är påslagen.	Se "Automatisk avstängning".
Produkten värms inte upp.	En säkring har utlösts.	Kontrollera om säkringen är orsaken till felet. Om säkringen går gång på gång, tala med en kvalificerad elektriker.
Belysningen fungerar inte.	Lampan är trasig.	Byt lampa.

Problem	Möjlig orsak	Lösning
Displayen visar "C2".	Du ville starta upptvings- eller katalytiska funktionen, men du tog inte ut matlagningstermometern ur sitt uttag.	Ta bort matlagningstermometerns kontakt ur uttaget.
Displayen visar ett felmeddelande som inte finns i listan.	Det föreligger ett elektriskt fel.	<ul style="list-style-type: none"> Stäng av produkten via hushållets säkring eller säkerhetsbrytaren i säkringssskåpet och slå på den igen. Kontakta kundtjänst om felmeddelandet visas på displayen igen.
Kontakta försäljaren eller kundtjänst om du inte kan avhjälpa felet.	Information som kundtjänst behöver finns på typsylten. Typsylten sitter på den yttre kanten av produktens innanmäte.	
Vi rekommenderar att du antecknar den här:		
Modell (MOD.)	
PNC (produktnummer)	
Serienummer (S.N.)	

12. MILJÖSKYDD

Återvinn material med symbolen .

Återvinn förpackningen genom att placera den i lämpligt kärl.

Bidra till att skydda vår miljö och vår hälsa genom att återvinna avfall från elektriska

och elektroniska produkter. Släng inte produkter märkta med symbolen  med hushållsavfallet. Lämna in produkten på närmaste återvinningsstation eller kontakta kommunikontoret.

www.electrolux.com/shop



892948112-C-C-372012

