



*Thinking of you*  
**Electrolux**



EDH3684PHW

.....  
**SV TORKTUMLARE**

.....  
**BRUKSANVISNING**



# INNEHÅLL

1. SÄKERHETSINFORMATION.....	3
2. SÄKERHETSFÖRESKRIFTER.....	5
3. PRODUKTBESKRIVNING.....	6
4. KONTROLLPANEL.....	7
5. PROGRAMÖVERSIKT.....	8
6. TILLVALSFUNKTIONER.....	9
7. INSTÄLLNINGAR.....	11
8. INNAN MASKINEN ANVÄNDS FÖRSTA GÅNGEN.....	11
9. DAGLIG ANVÄNDNING.....	11
10. RÅD OCH TIPS.....	12
11. SKÖTSEL OCH RENGÖRING.....	13
12. FELSÖKNING.....	15
13. TEKNISKA DATA.....	16

## VI TÄNKER PÅ DIG

Tack för att du köpt en Electrolux-produkt. Du har valt en produkt som för med sig årtionden av yrkeserfarenhet och innovation. Genial och elegant har den utformats med dig i åtanke. Så när du än använder den kan du känna dig trygg med att veta att du får fantastiska resultat varje gång.

Välkommen till Electrolux.

**Besök vår webbplats för att:**



Få tips om användning, broschyrer, felsökare, serviceinformation:

**[www.electrolux.com](http://www.electrolux.com)**



Registrera din produkt för bättre service:

**[www.registerelectrolux.com](http://www.registerelectrolux.com)**



Köp tillbehör, förbrukningsvaror och originalreservdelar till din produkt:

**[www.electrolux.com/shop](http://www.electrolux.com/shop)**

## KUNDTJÄNST OCH SERVICE

Vi rekommenderar att originalreservdelar används.

Ha följande uppgifter tillhands när du kontaktar serviceavdelningen. Modell, PNC, serienummer.

Informationen finns på typskylten.



Varnings-/viktig säkerhetsinformation



Allmän information och tips



Miljöinformation

Med reservation för ändringar.

# 1. ⚠ SÄKERHETSINFORMATION

Läs noga de bifogade instruktionerna före installation och användning av produkten. Tillverkaren kan inte hållas ansvarig för personskador eller skador på egendom som orsakats av felaktig installation eller användning. Förvara alltid instruktionerna tillsammans med produkten för framtida bruk.



- Läs igenom säkerhetsanvisningarna.

## 1.1 Säkerhet för barn och handikappade



### **WARNING!**

Risk för kvävning, skador eller permanent invaliditet.

- Denna produkt kan användas av barn från 8 års ålder och uppåt, och av personer med nedsatt fysisk, sensorisk eller mental förmåga, samt personer med bristande erfarenhet och kunskap, om de övervakas eller instrueras beträffande hur produkten används på ett säkert sätt och förstår de risker som är förknippade med användningen.
- Låt inte barn leka med produkten.
- Barn under 3 år ska inte vistas i närheten utan ständig uppsikt.
- Håll allt förpackningsmaterial utom räckhåll för barn.
- Håll allt tvättmedel utom räckhåll för barn.
- Håll barn och husdjur borta från produkten när luckan är öppen.
- Om produkten har ett barnlås rekommenderar vi att du aktiverar det.
- Rengöring och användarunderhåll ska inte utföras av barn utan tillsyn.

## 1.2 Allmän säkerhet

- Ändra inte produktens specifikationer.
- Om torktumblaren ska ställas ovanpå en tvättmaskin, använd staplingsattsens. Staplingsattsens som finns att

köpa hos en auktoriserad återförsäljare, kan bara användas med produkten som angivits i anvisningarna som medföljer tillbehöret. Läs dem noga före installation (se installationsbladet).

- Produkten kan installeras fristående eller under en köksbänk med rätt utrymme (se installationsbladet).
- Produkten får inte placeras bakom en låsbar dörr, en skjutdörr eller en dörr med gångjärnen på motsatt sida så att produkten inte kan öppnas helt.
- Ventilationsöppningarna i botten (om tillämpligt) får ej täppas igen av en matta.
- Anslut stickkontakten till eluttaget endast i slutet av installationen. Kontrollera att stickkontakten är åtkomlig efter installationen.
- Se till att du har god ventilation i rummet där torktummlaren står för att undvika att gaser sugas in i installationens rum från produkter som använder andra bränslen, exempelvis öppna spisar.
- Utloppsluften får inte ledas ut i ett varmlufts rör som leder ut ångor från produkter som förbränner gas eller andra bränslen. (i tillämpliga fall)
- Om nätsladden är skadad måste den bytas av tillverkaren, tillverkarens auktoriserade servicerepresentant eller personer med motsvarande utbildning, för att undvika fara.
- Följ den angivna maximala tvättmängden 8 kg (se avsnittet "Programöversikt").
- Använd inte produkten om industriella kemikalier använts för rengöring.
- Skrapa bort ludd som har samlats runt produkten.
- Använd inte produkten utan något filter. Rensa luddfiltret före eller efter varje användningstillfälle.
- Torka inte otvättade plagg i torktummlaren
- Plagg som har fläckar av matolja, aceton, alkohol, bensin, fotogen, fläckborttagningsmedel, terpentiner, vax och vaxborttagningsmedel skall tvättas i varmt vatten och tvättmedel innan de torkas i torktummlaren.

- Torka inte tvätt som innehåller skumgummi (latex), duschmössor, vattentäta textilier, plagg med gummiinlägg och kläder eller kuddar med skumgummifyllning i torktumlaren.
- Sköljmedel och liknande produkter ska användas enligt tillverkarens anvisningar.
- Ta ut alla föremål ur fickorna som t.ex. tändare och tändstickor.
- Stäng aldrig av en torktumlare innan torkningen har avslutats, såvida du inte snabbt kan ta ut all tvätt och sprida ut den så att värmen leds bort.
- Sista delen av ett torkprogram sker utan värme (avkylningsfas) för att tvätten ska ligga i en temperatur som säkerställer att den inte skadas.
- Stäng av produkten och koppla bort den från eluttaget före underhåll.

## 2. SÄKERHETSFÖRESKRIFTER

### 2.1 Installation

- Avlägsna allt förpackningsmaterial.
- Installera eller använd inte en skadad produkt.
- Följ de installationsinstruktioner som följer med produkten.
- Produkten är tung, så var alltid försiktig när du flyttar den. Använd alltid skyddshandskar.
- Installera och använd inte produkten på en plats där temperaturen understiger 5 °C eller överstiger 35 °C.
- Kontrollera att golvet där du installerar produkten är plant, stabilt, värmebeständigt och rent.
- Kontrollera att luft kan cirkulera mellan produkten och golvet.
- Flytta alltid produkten vertikalt.
- Produktens bakre yta måste ställas mot väggen.
- Använd ett vattenpass för att kontrollera att produkten står helt vågrätt när den står på platsen där den skall användas. Om den inte gör det kan du justera fötterna tills den gör det.

### 2.2 Elektrisk anslutning



#### **WARNING!**

Risk för brand och elektriska stötar.

- Produkten måste jordas.
- Kontrollera att produktens märkdata överensstämmer med din strömkälla. I annat fall, kontakta en elektriker.
- Använd alltid ett korrekt installerat, stötsäkert och jordat eluttag.
- Använd inte grenuttag eller förlängningssladdar.
- Dra inte i nätkabeln för att koppla bort produkten från eluttaget. Ta alltid tag i stickkontakten.
- Ta inte i nätkabeln eller stickkontakten med våta händer.
- Endast för Storbritannien och Irland. Produkten har en 13 A stickkontakt. Om säkringen i stickkontakten måste bytas ut ska en 13 A ASTA (BS 1362) säkring användas.
- Denna produkt uppfyller kraven enligt EU:s direktiv.

## 2.3 Använd



### VARNING!

Det finns risk för personskador, elstöt, brand eller skador på produkten.

- Använd uteslutande denna produkt för hushållsbruk.
- Torka inte skadade plagg som innehåller vaddering eller stoppning.
- Torka endast textilier som är lämpliga att torka i torktumlare. Följ anvisningarna på alla klädvårdsetiketter.
- Om tvätten har behandlats med fläckborttagningsmedel måste en extra sköljning genomföras innan torktumblaren startas.
- Använd inte kondens/destillatvattnet för att dricka eller laga mat. Det kan orsaka hälsoproblem hos människor och husdjur.
- Sitt eller stå inte på luckan när den är öppen.
- Torka inte genomblöta plagg i torktumblaren.

## 2.4 Skötsel och rengöring



### VARNING!

Risk för personskador och skador på produkten föreligger.

- Spruta inte vatten eller ånga för att rengöra produkten.
- Rengör ugnen med en fuktig, mjuk trasa. Använd bara neutrala rengöringsmedel. Använd inte produkter med slipeffekt, skursvampar, lösningsmedel eller metallföremål.

## 2.5 Kompressor



### VARNING!

Risk för skador på produkten föreligger.

- Kompressorn och dess system i torktumblaren är fyllda med ett specialmedel som är fritt från fluorklorcolväte. Detta system måste hållas tätt. En skada på systemet kan orsaka läckage.

## 2.6 Avfallshantering



### VARNING!

Risk för kvävning eller skador.

- Koppla loss produkten från eluttaget.
- Klipp av strömkabeln och kassera den.
- Ta bort lucklåset för att hindra att barn eller djur stängs in i produkten.

## 3. PRODUKTBESKRIVNING

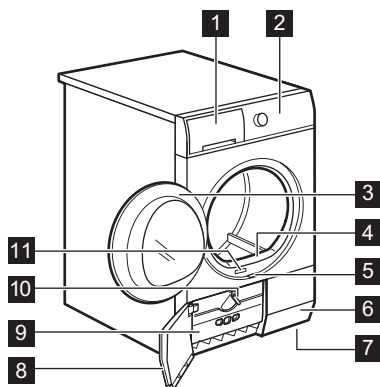

- 1 Töm vattentank
- 2 Kontrollpanel
- 3 Lucka
- 4 Primärt filter
- 5 Knappen som öppnar kondensorluckan
- 6 Luftflödeshål
- 7 Justerbara fötter
- 8 Lucka för kondensor
- 9 Skydd för kondensor
- 10 Vredet som låser kondensorskyddet
- 11 Typskylt

- i** Användaren kan montera luckan på andra sidan. Det kan göra det lättare att lägga in och ta ut tvätten eller om det finns en gräns för montering av produkten (se separat häfte).

## 4. KONTROLLPANEL

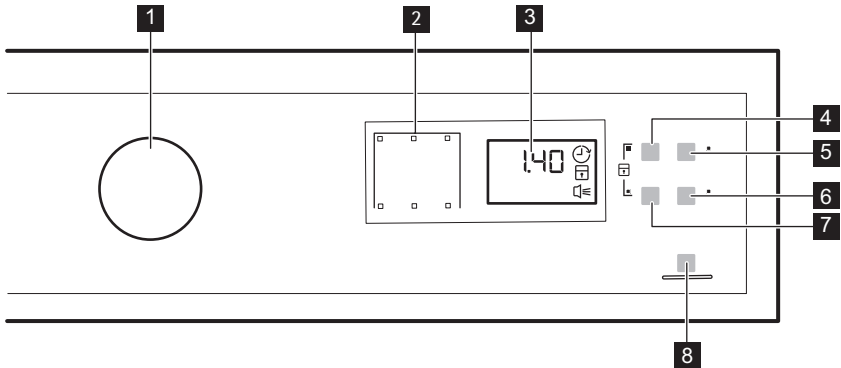

- 1** Programväljare och ⏻ strömbrytare På/Av
- 2** Kontrollampor
- 3** Display
- 4** 🕒 Torktid-touchkontroll
- 5** ⌚ Fördröj Start-touchkontroll
- 6** 🔔 Signal-touchkontroll
- 7** 🚫 Skrynkelskydd-touchkontroll

- 8** ▶|| Start/Pause-touchkontroll



































- i** Tryck på touch-kontrollerna med fingret i området med symbolen eller namnet för funktionen. Använd inte handskar när du använder kontrollpanelen. Se till att kontrollpanelen alltid är ren och torr.

### 4.1 Kontrollampor















Kontrollampor	Beskrivning
🕒	Torkningsfas
🚫	Avkylningsfas
🚫	Skrynkelskyddsfas
⇒	Kondensor
🚰	Vattenbehållare

Kontrolllampor	Beskrivning
	Filter
	Fördröj start
	Barnlås
	Ljudsignaler
2 . 0 0	Programlängd
1 0 ' - 2 . 0 0	Varaktighet torktid
3 0 ' - 2 0 h	Nedräkning till fördröjd start

## 5. PROGRAMÖVERSIKT

Program	Typ av tvätt	Vikt (max.) <sup>1)</sup> / Materialmärkn- ing
 <b>Bomull</b>		
 Extra Torrt	Torknivå: extra torrt.	8kg/  
 Skåptorrt +	Torknivå: extra torrt.	8kg/  
 Skåptorrt <b>2) 3)</b>	Torknivå: skåptorrt.	8kg/  
 Stryktorrt <b>2)</b>	Torknivå: lämplig för strykning.	8kg/  
 <b>Syntet</b>		
 Extra Torrt	Torknivå: extra torrt.	3,5kg/   
 Skåptorrt <b>2)</b>	Torknivå: skåptorrt.	3,5kg/   
 Stryktorrt	Torknivå: lämplig för strykning.	3,5kg/   
 Sportkläder	Sportkläder, tunna och lätta plagg, mikro-fiber, polyester, som inte ska strykas.	2 kg/   
 Tid	Med det här programmet kan du använda Torktid-funktionen och ställa in program-längden.	8kg/   
 Uppfräschning	Uppfräschning av textilier som varit un-danlagda.	1 kg



Program	Typ av tvätt	Vikt (max.) <sup>1)</sup> / Materialmärkn- ing
 Ylle Uppfräschning	Uppfräschning av ylleplagg. Ylleplagg blir mjuka och sköna. Ta omedelbart ut plaggen när programmet är klart.	<b>1 kg</b>
 Skonprogram	Ömtåliga plagg.	<b>3 kg/</b>   
 Täcken	För torkning av ett eller två täcken och kuddar (med fjäder-, dun- eller syntetfyllning).	<b>3 kg/</b>   
 Lättstruket	Lättskötta plagg där minimal strykning krävs. Torkresultatet kan skilja sig mellan olika sorters material. Skaka plaggen innan du lägger in dem i produkten. När programmet är klart ska plaggen tas ut direkt och hängas på hängare.	<b>1 kg (eller 5 skjortor)/</b>    

1) Maximal vikt gäller torra plagg.

2) **Endast för testinstitut:** Standardprogram för tester anges i EN 61121-dokumentet.

3)  Bomull Skåptorr-programmet är "standardbomullsprogrammet" och det är lämpligt för att torka normalvåt tvätt och det är det effektivaste programmet vad gäller energiförbrukning för torkning av våt bomullstvätt.

## 6. TILLVALSFUNKTIONER

### 6.1 Torktid

Denna funktion gäller endast programmet Tid. Du kan ställa in programmets varaktighet, från 10 min (min.) till 2 timmar (max.) Tidsinställningen beror på hur stor tvätten i produkten är.



Vi rekommenderar att du ställer in en kort programlängd för små tvättmängder eller för bara ett plagg.

### 6.2 Skrynkelskydd

Förlänger den normala skrynkelskyddsfasen (30 minuter) i slutet

av torkprogrammet till 60 minuter. Funktionen förhindrar att tvätten blir skrynklig. Tvätten kan tas ut under skrynkelskyddsfasen.

### 6.3 Signal

du kan höra ljudsignalen vid:





- programslut
- början och slut på skrynkelskyddsfas
- programavbrott



















Signalfunktionen är som standard alltid på. Du kan använda den här funktionen för att aktivera eller avaktivera ljudet.



Du kan aktivera Signalfunktionen med alla program.

### 6.4 Funktionsöversikt

Program <sup>1)</sup>			
 <b>Bomull</b>			

Program <sup>1)</sup>			
 Extra Torrt		■	■
 Skåptorrt +		■	■
 Skåptorrt		■	■
 Stryktorrt		■	■
 Syntet			
 Extra Torrt		■	■
 Skåptorrt		■	■
 Stryktorrt		■	■
 Sportkläder		■	■
 Tid	■	■	■
 Uppfräschning		■	■
 Ylle Uppfräschning	■ <sup>2)</sup>		■
 Skonprogram		■	■
 Täcken			■
 Lättstruket		■	■

**1)** Du kan ställa in en eller flera funktioner med programmet. Tryck på tillhörande touch-kontroll för att aktivera eller avaktivera dem.

**2)** Endast med torkställ (standardtillbehör eller tillval, beroende på modell).

## 7. INSTÄLLNINGAR

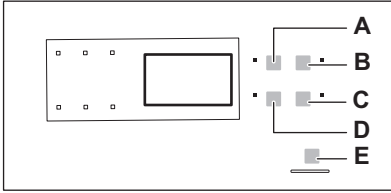

- A)** Torktid 🕒 -touchkontroll
- B)** Fördröj Start 🔄 -touchkontroll
- C)** Signal 📶 -touchkontroll
- D)** Skrynkelskydd 🛡️ -touchkontroll
- E)** Start/Pause ▶️|| -touchkontroll

### 7.1 Barnlås

Detta alternativ hindrar barn från att leka med produkten när ett program är igång. Programväljaren och touchkontrollerna låses.

Endast Ⓜ AV-knappen är olåst.

Aktivera Barnlåset:

1. Vrid programväljaren för att ställa ett program.
2. Vänta i ungefär 8 sekunder.
3. Håll in touchkontrollerna **(A)** och **(D)** samtidigt. Indikatoren för Barnlås tänds.

## 8. INNAN MASKINEN ANVÄNDS FÖRSTA GÅNGEN

Utför dessa åtgärder innan du använder produkten för första gången:

- Rengör torktumlartrumman med en fuktig trasa.
- Starta ett kort program (t ex 30 minuter) med fuktig tvätt.

## 9. DAGLIG ANVÄNDNING

### 9.1 Starta ett program utan fördröjd start

1. Förbered tvätten och fyll produkten.

Indikatoren för Barnlås tänds.



Det går att inaktivera Barnlåset när ett program pågår. Håll samma touchkontroller intryckta tills indikatoren för Barnlåset släcks.

### 7.2 Justering av återstående fuktgrad för tvätten

Ändra standardgraden för återstående fukt i tvätten:

1. Vrid programväljaren för att ställa ett program.
2. Vänta i ungefär 8 sekunder.
3. Håll in knapparna **(A)** och **(B)** samtidigt.

En av följande indikatorer tänds:

- [0] max torr tvätt
  - [0=] mer torr tvätt
  - [0E] standard torr tvätt
4. Tryck på knappen **(E)** flera gånger tills indikatoren för rätt nivå visas.
  5. För att bekräfta inställningen, håll knapparna **(A)** och **(B)** intryckta samtidigt i cirka 2 sekunder.



I början av torkcykeln (3–5 min.) kan ljudnivån vara något högre. Det kommer från kompressorn som startar och är normalt för kompressordrivna maskiner, till exempel: kylskåp, frysar.



### FÖRSIKTIGHET!

Kontrollera att tvätten inte fastnar mellan produktens lucka och gummilisten när du stänger luckan.

2. Ställ in rätt program och tillval för typen av tvätt.

Displayen visar programmets längd.

- Tryck på Start/Pause-touchkontrollen. Programmet startar.

## 9.2 Starta ett program med fördröjd start

- Ställ in rätt program och tillval för typen av tvätt.
- Tryck på knappen för fördröjd start upprepade gånger tills displayen visar önskad tidsfördröjning till starten.



Du kan fördröja starten av ett program från 30 minuter till maximalt 20 timmar.

- Tryck på Start/Pause-touchkontrollen. Displayen visar nedräkningen till fördröjd start. När nedräkningen löper ut startar programmet.

## 9.3 Ändra ett program

- Vrid programväljaren till AV
- Ställ in programmet.

## 9.4 När programmet är klart

När programmet är klart:

- Ljuder en återkommande ljudsignal;
- Indikatorn blinkar.
- Indikatorn blinkar.

# 10. RÅD OCH TIPS

## 10.1 Förbereda tvätten

- Stäng alla dragkedjor.
- Stäng alla påslakan.
- Låt inte lösa band trassla sig (t.ex. på förkläden); Knyt ihop dem innan du startar programmet.
- Töm alla fickor på föremål.
- Om ett plagg har ett inre foder av bomull, vänd det ut och in. Se till att bomullsfodret alltid är vänt utåt
- Vi rekommenderar att du ställer in rätt program för den typ av textilier som du fyllt produkten med.

- Indikatorn Start/Pause lyser. Produkten fortsätter att arbeta med skrynkelskyddsfasen i cirka 30 minuter till.

Skrynkelskyddsfasen hindrar din tvätt från att bli skrynklig.

Du kan ta ut din tvätt innan skrynkelskyddsfasen är över. För bästa resultat rekommenderar vi att du tar ut tvätten när fasen är nästan eller helt fullbordad.

När skrynkelskyddsfasen är färdig:

- Indikatorn är tänd, men blinkar inte.
- Indikatorn är tänd, men blinkar inte.
- Indikatorn Start/Pause släcks.

- Vrid programväljaren till AV
- Öppna luckan till produkten.
- Plocka ur tvätten.
- Stäng produktens lucka.







Rengör alltid filtret och töm vattenbehållaren när ett program är klart.

## 9.5 Standby-funktion

För att minska energiförbrukningen stänger funktionen automatiskt av produkten:

- Efter 5 minuter om du inte startar programmet.
- Efter 5 minuter från programmets slut.

- Lägg inte in starkt färgade tyger tillsammans med ljusa tyger. Starka färger kan falla.
- Använd rätt program för bomullsjerseys och stickade tröjor, för att undvika att plaggen krymper.
- Kontrollera att tvättens vikt inte överstiger den maximala vikten i programöversikten.
- Torktumla endast tvätt som klarar av att torktumlas. Se instruktionerna på plaggens klädvårdsetiketter.

Klädvårds- märkning	Beskrivning
	Plagget kan torktumlas.
	Plagget kan torktumlas. Välj ett program med normal temperatur.
	Plagget kan torktumlas. Välj ett program med låg temperatur.
	Plagget kan inte torktumlas.

## 11. SKÖTSEL OCH RENGÖRING

### 11.1 Rengöring av filtret

1.

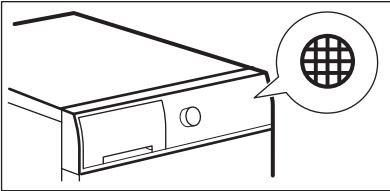

2.

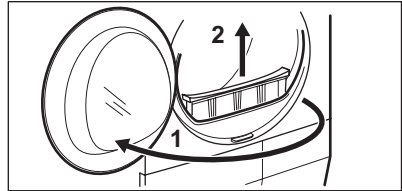

3.

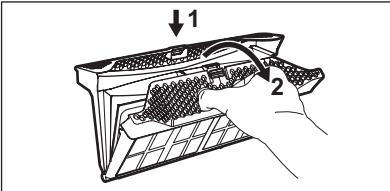

4.

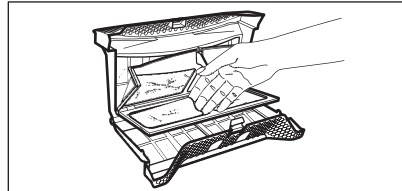

5. 1)

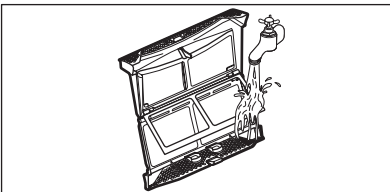

6.

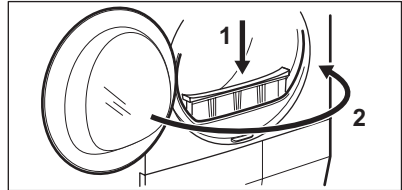

1) Rengör vid behov filtret med en borste under varmt kranvatten och/eller en dammsugare.

## 11.2 Tömning av vattenbehållaren

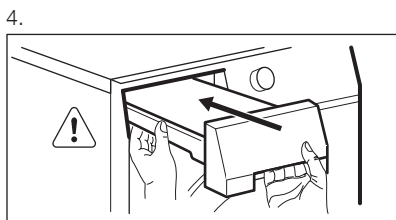
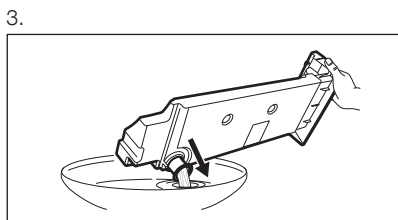
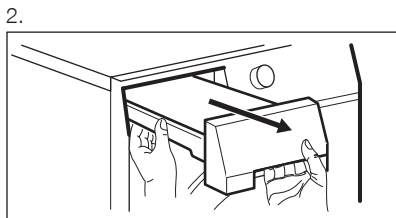
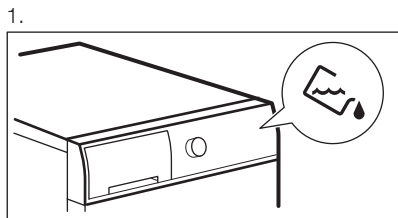

Du kan använda vattnet från vattenbehållaren som ett alternativ till destillerat vatten (t.ex. för ångstrykning). Ta bort smutsrester med ett filter innan du använder vattnet.

## 11.3 Rengöring av kondensorn

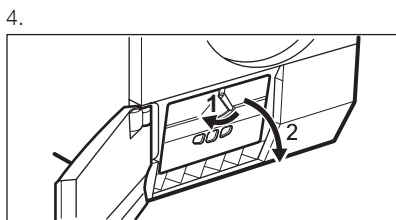
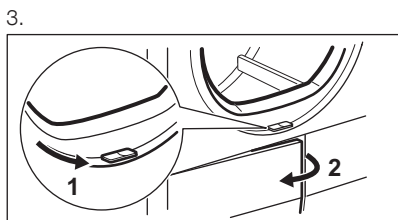
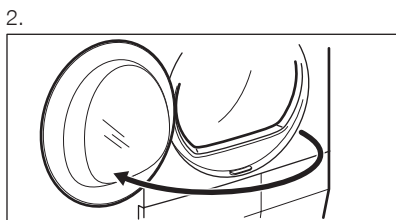
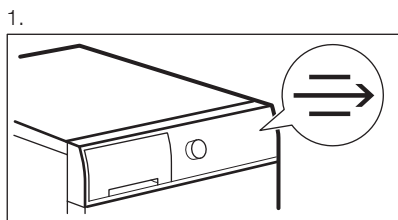

5.

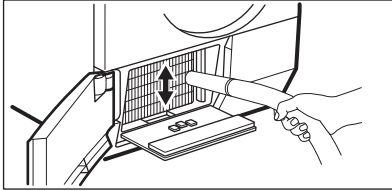

6.

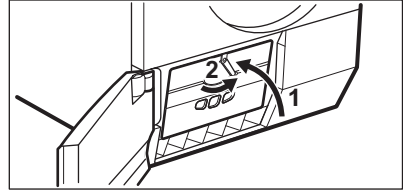

7.

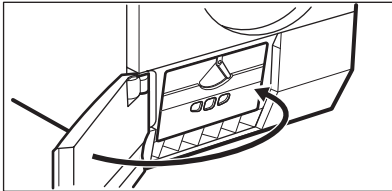

## 11.4 Rengöring av trumman



### **VARNING!**

Koppla från produkten innan den rengörs.

Använd ett vanligt mildt rengöringsmedel för att rengöra insidan av trumman och trumbladen. Torka de rengjorda ytorna med en mjuk duk.



### **FÖRSIKTIGHET!**

Använd inte slipmedel eller stålull i trumman.

Rengör med en fuktad duk. Torka de rengjorda ytorna med en mjuk duk.



### **FÖRSIKTIGHET!**

Rengör inte produkten med möbelrengöringsmedel eller rengöringsmedel som kan orsaka korrosion.

## 11.6 Rengöring av luftflödeshåll

Använd en dammsugare för att ta bort ludd från luftflödeshålen.

## 11.5 Rengöring av kontrollpanelen och höljet

Använd ett vanligt rengöringsmedel för att rengöra kontrollpanelen och höljet.

# 12. FELSÖKNING

Problem	Möjlig lösning
Du kan inte aktivera produkten.	Se till att stickkontakten sitter ordentligt i eluttaget.
	Kontrollera säkringen i säkringsskåpet (husets installation).
Programmet startar inte.	Tryck på Start/Pause.
	Se till att produktens lucka är stängd.
Luckan går inte att stänga.	Kontrollera att filtren är korrekt installerade.

Problem	Möjlig lösning
	Kontrollera att ingen tvätt har fastnat mellan luckan och gummilisten.
Produkten stannar under driften.	Kontrollera att vattenbehållaren är tom. Tryck på knappen Start/Pause för att starta programmet på nytt.
På displayen visas en lång programtid. <b>1)</b>	Kontrollera att tvättens vikt är lämplig för programmets varaktighet.
	Kontrollera att filtret är rent.
	Tvätten är för blöt. Centrifugera tvätten igen i tvättmaskinen.
	Kontrollera att rummets temperatur inte är för hög.
Displayen visar en kort programtid.	Välj programmet Tid eller Extra Torrt.
Displayen visar <b>Err</b> .	Om du vill välja ett nytt program, stäng av och sätt på produkten.
	Kontrollera att tillvalen är förenliga med programmet.
Displayen visar (t.ex. <b>E51</b> ).	Stäng av och sätt på produkten. Starta ett nytt program. Kontakta service om problemet uppstår igen.

**1)** Efter högst 5 timmar avslutas programmen automatiskt.

#### Vid otillfredsställande torkresultat

- Fel program har valts.
- Filtret är igentäppt.
- Kondensorn är igentäppt.
- För mycket tvätt har lagts in i produkten.
- Trumman är smutsig.
- Felaktig justering av konduktivitetssensorn.
- Luftflödeshålen är igentäppta.

## 13. TEKNISKA DATA

Höjd x Bredd x Djup	850 x 600 x 600 mm (maximal 640 mm)
Max. djup med öppen produktlucka	1090 mm
Max. bredd med öppen produktlucka	950 mm
Justerbar höjd	850 mm (+ 15 mm - justering av fötterna)
Trummans volym	118 l
Maximal lastvolym	<b>8 kg</b>
Nätspänning	230 V



Frekvens	50 Hz
Säkring som krävs	5 A
Total effekt	950 W
Energiklass	<b>A+</b>
Energiförbrukning <b>1)</b>	<b>2,65 kWh</b>
Årlig energiförbrukning <b>2)</b>	308 kWh
På-läge effektförbrukning	0,44 W
Av-läge effektförbrukning	0,44 W
Typ av användning	Hushåll
Tillåten omgivningstemperatur	+ 5 °C till + 35 °C
Skyddsnivån mot intrång av fasta partiklar och fukt säkerställs av skyddslocket, förutom där lågspänningsutrustningen inte har något skydd mot fukt.	<b>IPX4</b>

**1)** Med referens till EN 61121. 8kg bomull centrifugeras vid 1000 varv/min.

**2)** Energiförbrukning per år i kWh, baserat på 160 torkprogram med standardbomullsprogram vid full och delvis full maskin och förbrukning vid lågenergilägena. Faktisk energiförbrukning per program beror på hur produkten används (BESTÄMMELSE (EU) nr 392/2012).

### 13.1 Förbrukningsvärden

Program	Centrifugerad vid / resterande fuktighet	Torktid	Energiförbrukning
Bomull 8 kg			
Skåptorrt	1400 varv/min / 50 %	159 min.	2,32 kWh
	1000 varv/min / 60 %	181 min.	2,65 kWh
Stryktorrt	1400 varv/min / 50 %	111 min.	1,66 kWh
	1000 varv/min / 60 %	127 min.	1,89 kWh
Syntet 3,5 kg			
Skåptorrt	1200 varv/min / 40 %	57 min.	0,64 kWh
	800 varv/min / 50 %	65 min.	0,72 kWh

## 14. MILJÖSKYDD

Återvinn material med symbolen . Återvinn förpackningen genom att placera den i lämpligt kärl. Bidra till att skydda vår miljö och vår hälsa genom att återvinna avfall från elektriska och elektroniska

produkter. Släng inte produkter märkta med symbolen  med hushållsavfallet. Lämna in produkten på närmaste återvinningsstation eller kontakta kommunkontoret.





[www.electrolux.com/shop](http://www.electrolux.com/shop)



136930421-A-312014